

## 安全なスタイル (主要諸元)

ハンドガイド式草刈機

### 荒野の用心棒ジョージ

ネーミングに関して

中山間地や、凹凸が多い路面、笹や雑木が多く混じった密林のような悪条件で戦う。荒野のヒーローになって欲しいとの想いで命名しました。

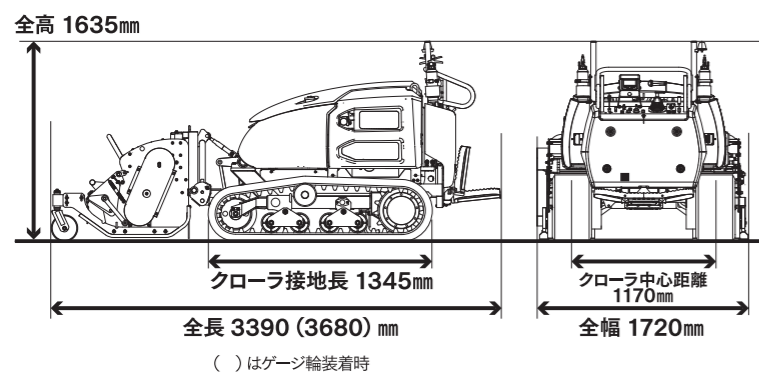
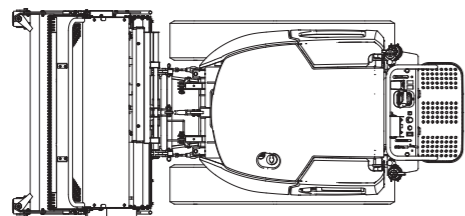

型式	CG510		
機械質量	2200kg		
エンジン	形式	水冷4サイクル4気筒ディーゼル	
	最大出力	37.4kW(50.9PS)	
	最大トルク	159.8N・m(16.3kgf・m)/1600rpm	
	始動方式	セルフスタータ	
	使用燃料	軽油	
	燃料消費率	246g/kW・h(183g/PS・h)	
燃料タンク容量	60ℓ		
走行性能	走行速度	前進2段	低速0~6km/h/高速0~9km/h
		後進2段	低速0~4.5km/h/高速0~7km/h
	最小回転半径	2.0m	
登坂能力	35°		
動力伝達装置	主変速形式	HST(2速モータ)	
	操行装置形式	2ポンプ2モータ	
	HSTオイル容量	52ℓ	
ブレーキ形式	油圧式		
作業装置(刈取装置)	刈刃形式	ハンマーナイフ	
	刈幅	1545mm	
	刈刃枚数	80枚	
	刈刃駆動方式	HST	
	刈刃回転方向	正・逆転切替	
	刈取部スライド量	500mm	
	刈高さ範囲	0~320mm	
刈刃外径	410mm		

※仕様は改良により予告なく変更する事があります。掲載写真と現物は多少異なる事があります。

**!** 本製品ご使用前に必ず取扱説明書をお読みの上正しくお使い下さい。取扱説明書の注意事項に違反した行為による事故・改造車両の事故については責任を持ちませんのでご注意下さい。作業時は正しい服装で安全確保を心がけましょう。

**GANYCOM**

キャニコム

部品即納率99%

2016年9月国内部品発送実績

※即納率は(国内にて)ご注文頂いた当日に発送できた割合を示します。



実演とボヤキの  
ハーモニー♪

お散歩気分で見えていただける実演会のご案内

製品のご注文・納期に関して

アドバンス・オーダー・センター

TEL0943-75-8055・FAX0943-75-8060

部品のご注文・納期・修理サービスに関して

西日本パーツセンター/東日本パーツセンター

TEL0943-75-3170・FAX0943-75-5861

本社/〒839-1396 福岡県うきは市吉井町福益90-1

TEL0943-75-2195・FAX0943-75-4396

グローバル・ヘッドワーク・オフィス(東京)/札幌事務所/東北センター

関東センター/関西センター/中・四国センター/九州センター/デザインの森 博多

TEL受付時間/9:00~17:00(土・日・祝を除く)

・プロムナードコンサート

PNC(プロムナードコンサート)はお客様とキャニコムの“ほう・れん・そう”の場。ぜひ声をおかけ下さい。皆様のもとへお伺いして出前実演致します。 ほう・れん・そう = 報告・連絡・相談

荒野の用心棒  
**ジョージ**

ハンドガイド式草刈機 CG510

**GANYCOM**



一台の救世主、現る。

ボ

荒野の用心棒

ジョージ

詳しくはコチラ [キャニコム](#)

検索 <http://www.canycom.jp/>

2018年7月制作

# 51馬力のスター

狙った荒地は  
逃がさない…。

4気筒ディーゼルエンジン  
[クボタ V2403 37.4kW・51PS]

## キャニコム 新型ハンマーナイフモア CG510 “荒野の用心棒ジョージ”



### 新世代のパワフル& クリーンエンジン搭載

排ガス4次規制に対応した、  
新世代の電子制御ディーゼルエンジンを搭載。

- ① 最大出力51馬力のハイパワーで  
走破性・刈取性はさらにパワーアップ。
- ② コモンレールにより最適な燃料供給・  
余分な燃料消費を抑えます。
- ③ 環境にやさしい排ガス後処理装置(DPF)を装備。  
また低振動で運転者にやさしいエンジンです。



### NETIS (新技術情報提供システム)

NETIS登録技術の活用提案をすることで、  
公共工事受注が有利になります。

荒野の用心棒ジョージは  
NETISに2項目を登録。  
(運転席自動水平保持・刈刃スライド機構)



より安全に、  
より高効率な作業が可能です。

型式: CG510 KZC

刈幅: 1545mm

登坂能力: 35°

最大出力: 51ps

刈高さ: 0-320mm

刈刃回転: 正逆転切替

# 優れた刈取能力

## フローティング機構

地面の起伏に合わせて刈取部が自動追従。  
路面からの車両への負担を軽減すると共に、  
よりきれいな刈跡になります。

刈跡比較



★POINT★



## スライススライディング500 (刈取部スライド機構)



スイッチ一つで刈取部が右に500mmスライド  
従来出来なかった溝や路肩、河川の際刈り作業が安全に行え、  
刈残しを低減。刈取効率が飛躍的に向上しました。



刈取り部が更に  
右に500mmスライド  
安全な際刈り作業が  
可能に!!



## ムーンサルト (刈刃正逆転機能)

刈刃の駆動には油圧駆動方式を採用、  
手元・ワンタッチで刈刃の正逆転を可能にしました。  
障害物の多い所では瞬時に逆転へ切り替える事により、  
石などの飛散を防止し安全に作業が出来ます。



手元で手軽に  
どっちもいける♪

### ★飛散防止機構

刈取部フロントにチェーンを  
標準装備。  
石など飛散物を最小限に留  
め周囲の安全を確保します。

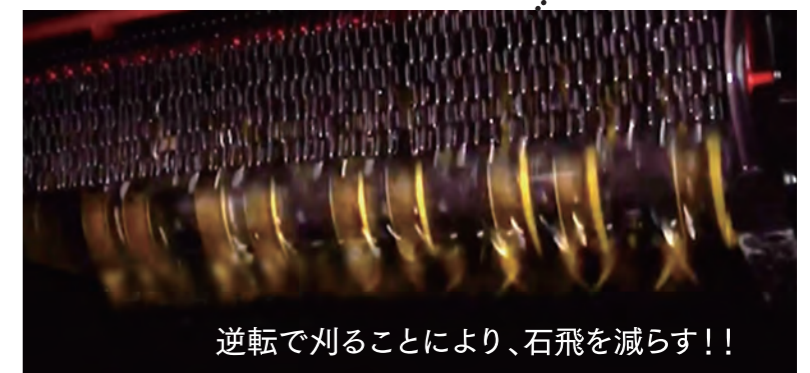
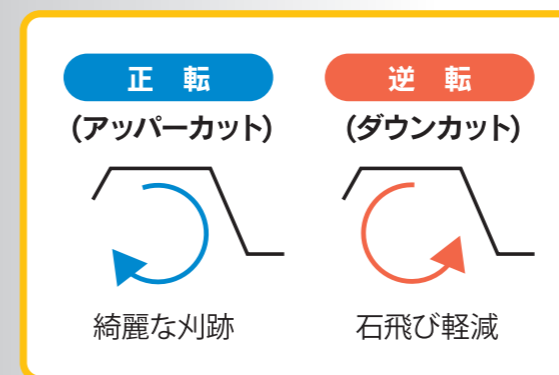

## シャックル刃

飛散を最小限に留めるシャックルチェーンを採用。  
石や障害物に当たっても、刈刃への衝撃を逃がし  
刈刃の寿命を延ばします。  
刈刃につるが巻きつきにくい特性もあり、  
万が一巻きついても簡単に取り除けます。

### ★バナナサンド



キャニコム独自のナ  
イフには熱処理を施  
した特殊鋼を採用。  
耐久性だけでなく美  
しい仕上がりを実現。





## フルオープン式 車体カバー

車体ボンネット、左右カバー、運転席カバーはワンタッチで開閉。  
ラジエーター付近やエンジン回りの点検整備をはじめ、  
各所素早くメンテナンス作業を進められます。



カバーが邪魔だなあ〜

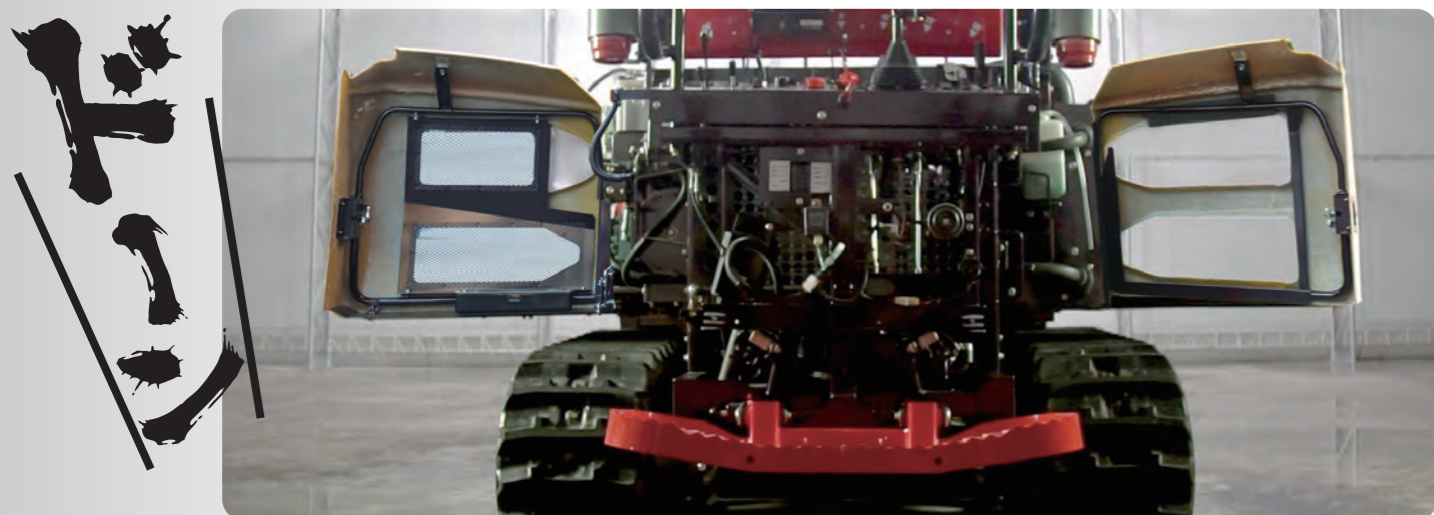

## 視認性の高い4.3インチモニター搭載

作業中のエンジン回転数、燃料残量、水温、燃料消費(噴射)量を表示。  
また、メンテナンス時期の表示でオイル交換などの時期を知らせます。  
さらに不具合発生箇所の特定やエラー履歴閲覧の役目も果たします。

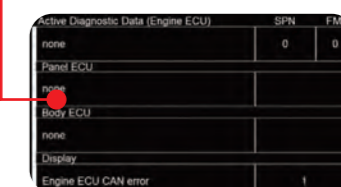

### ★3点リンク

集草機などの各種アタッチメントの為、  
連結部に交換容易な3点リンクを採用。

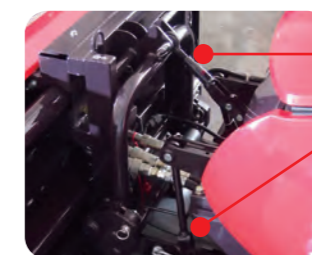

交換容易な3点リンク

### ★サービスソケット装備

12V10Aまで使用できるソケットを標準装備。  
充電や小容量電気器具等の使用が可能です。



携帯電話の充電・  
扇風機・  
補助ライト等の  
電源確保に!

### ★バッテリーキルスイッチ

スイッチ一つでバッテリーのマイナス回路を切断。  
メンテナンス時の回路切断や長期保管時の自己放電を  
防止します。



バッテリー上がり  
を防止

## 正逆転クーリングファン

自動でファンが定期的に逆回転することにより、  
埃によるファン部分の目詰まりを低減。  
ラジエーターの冷却効果を高めて  
作業を止めません。

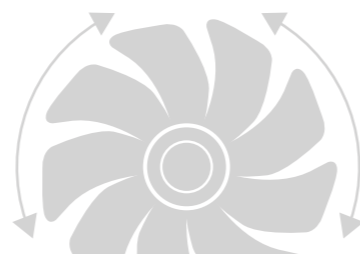

オーバーヒートの  
原因になる塵が  
高速逆風で噴出されます。  
また清掃の手間を  
大幅に削減!!

# 更なる進化を 遂げたジョージ、 実演受付中。

河川敷やスキー場・牧場など、様々な敷地で活躍。

キャニコム独自のノウハウで開発された  
フラッグシップモデルです。

そのパワフルさを、そのメンテナンス性を  
是非ご体感ください。

