

3654 2101 テンリンAssy ROLLER ASSY

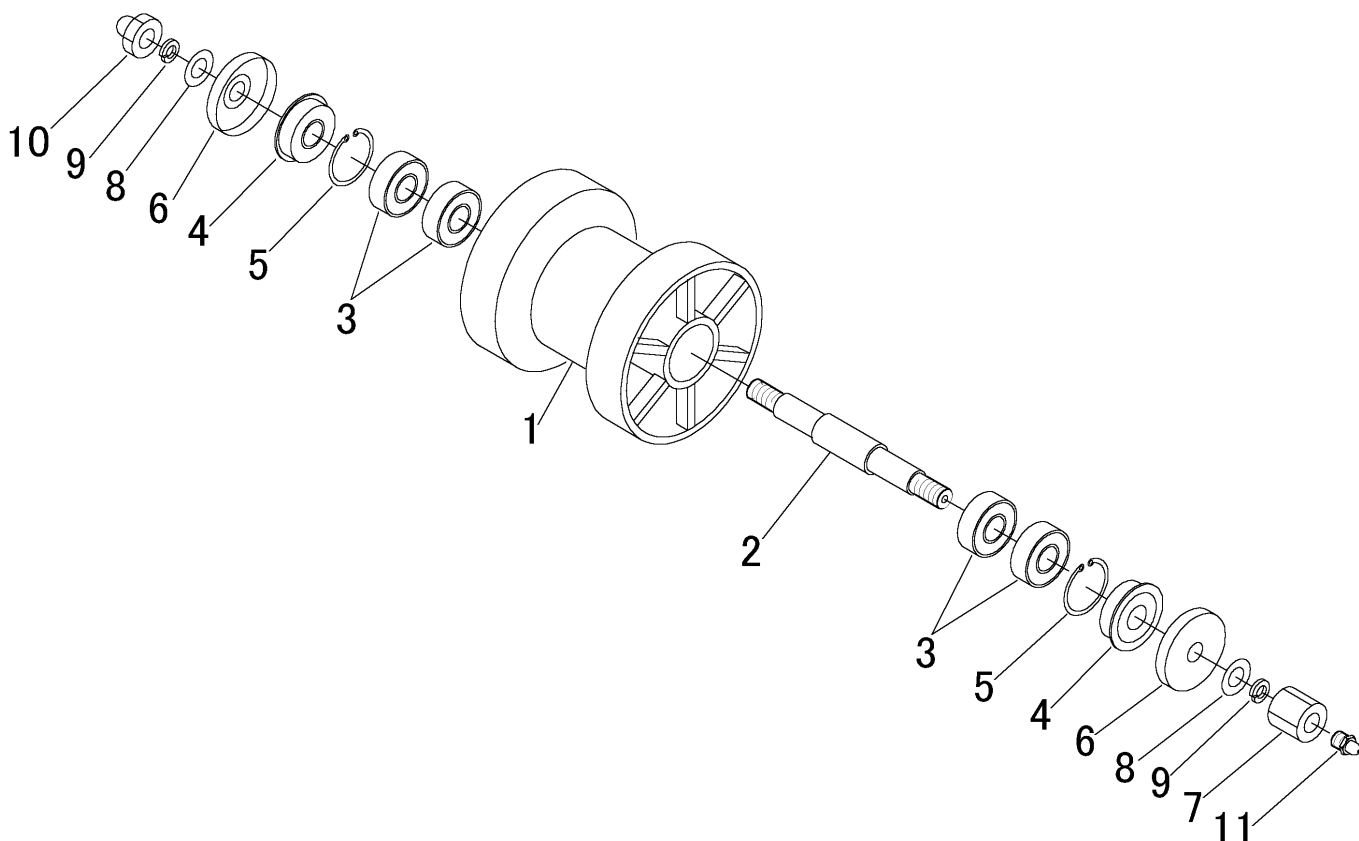

見出 NO.	部品番号 PART NO.	部品名称	PART NAME	個数 Q'ty	型 寸 DESCRIPTION	適用号機 FROM ~ UP TO SERIAL NO.	備 考 REMARKS
1	3654 2102 000	テンリン	ROLLER	4			
2	3654 2103 000	テンリンシフト	SHAFT	4			
3	0750 0062 040	ベアリング	BEARING	16	6204		
4	3611 2113 011	オイルシール	SEAL	8			
5	0741 0004 700	リング	RING,SNAP	8	H47		
6	3651 2111 000	テンリンキャップ	CAP	8			
7	3611 2305 000	ユウトウリンシメツケナット	NUT	4	24 x 27		
8	0350 0161 630	PW	WASHER,PLAIN	8	16 x 30 x 3.2		
9	A360 0101 602	SW	WASHER,SPRING	8	16		
10	A340 0131 602	フクロナット	NUT	4	M16		
11	A650 0100 600	グリースニップル	NIPPLE,GREASE	4	M6		